

品番 ML1226W

電気用品の記号  JET

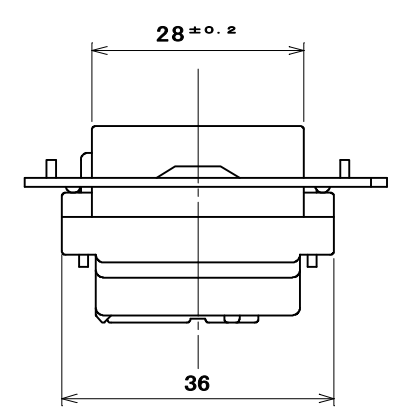
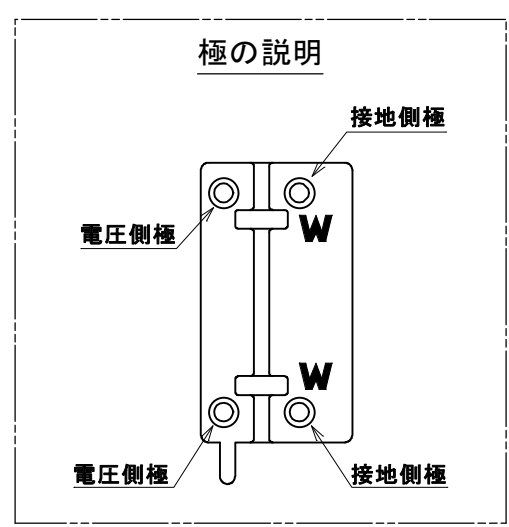
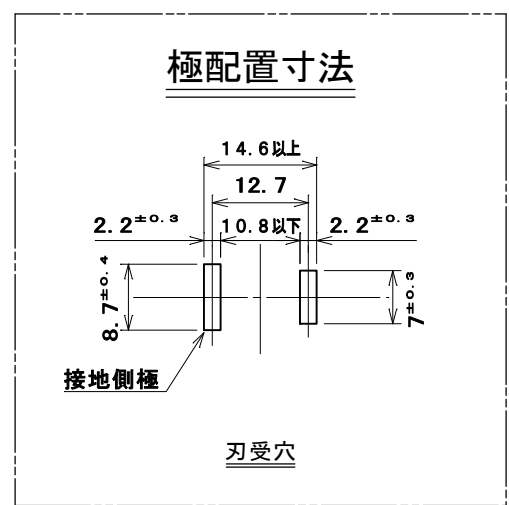
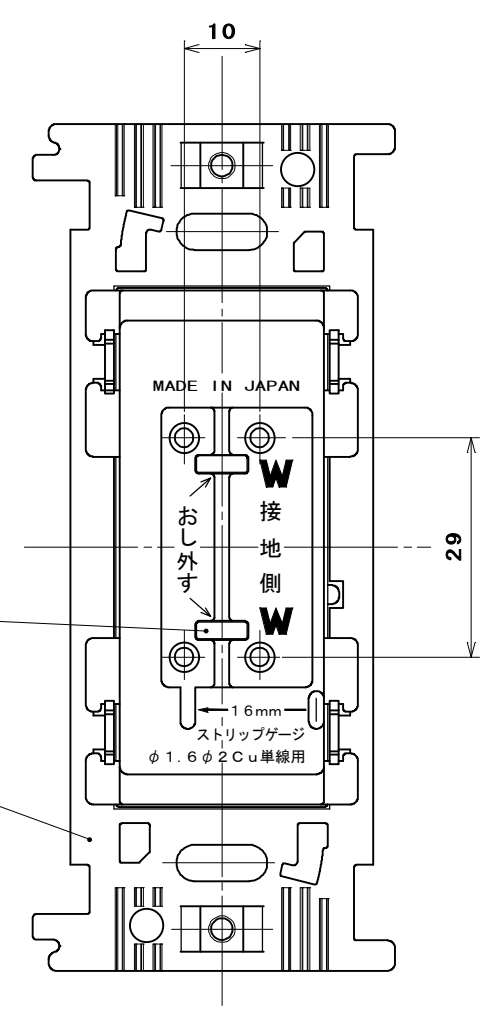
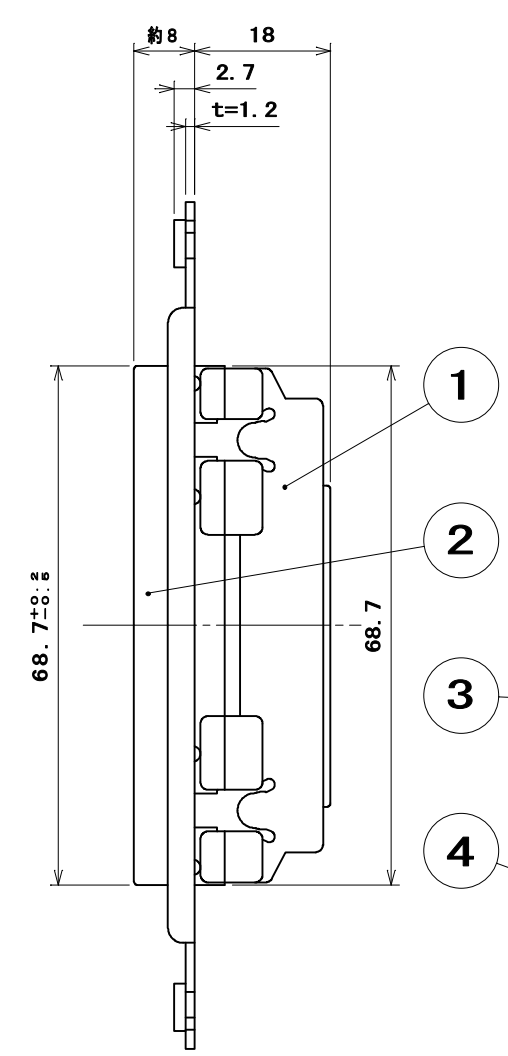
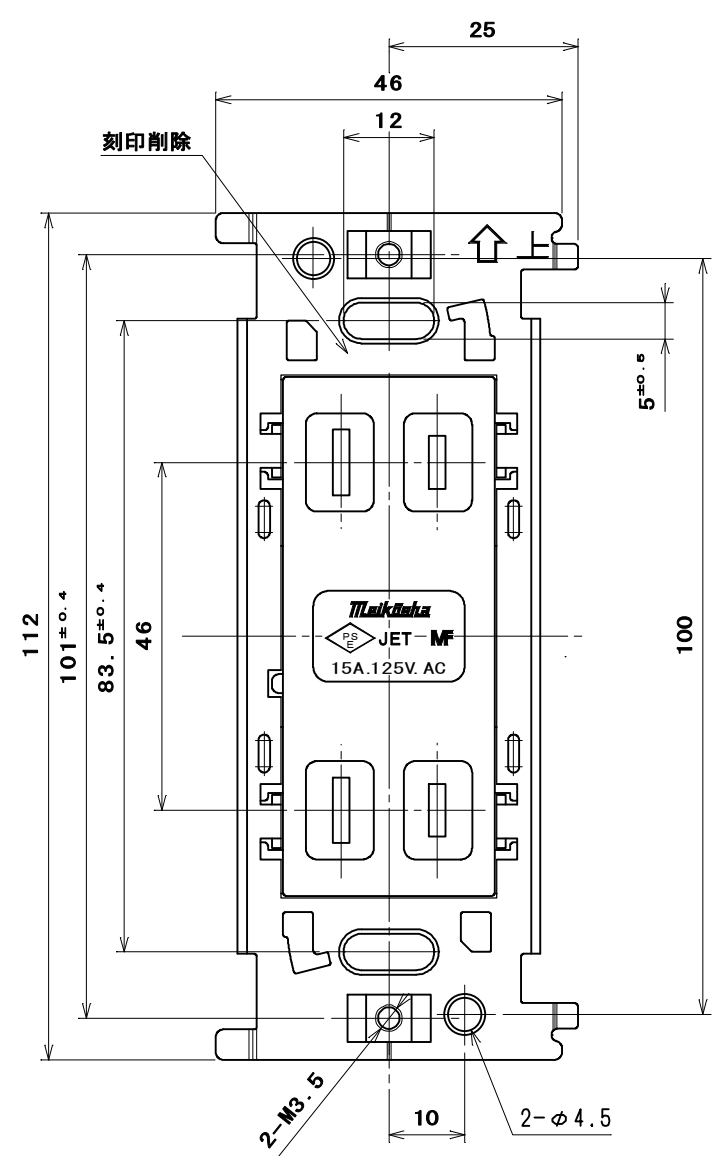

適用電線：銅単線 φ1.6mm、φ2mm
ストリップ長：16mm

4	取付金具	1	鋼板	亜鉛めっき・クロメート処理	
3	電線外し釘	2	ナイロン樹脂	色：ベージュ	
2	キャップ	1	ユリア樹脂	色：白	
1	器台	1	ユリア樹脂	色：白	
部番	部品名	個数	材質	処 理	摘 要
尺 度	三角法	定 格	2P. 15A. 125V.	品 名	MLダブルコンセント (3コ用プレート適合)
1	単位 mm	作 成	2012年 8月10日		
			株式会社 明 工 社	MEIKOSHA CO., LTD.	