

品番 ML1226W-C

電気用品の記号  JET

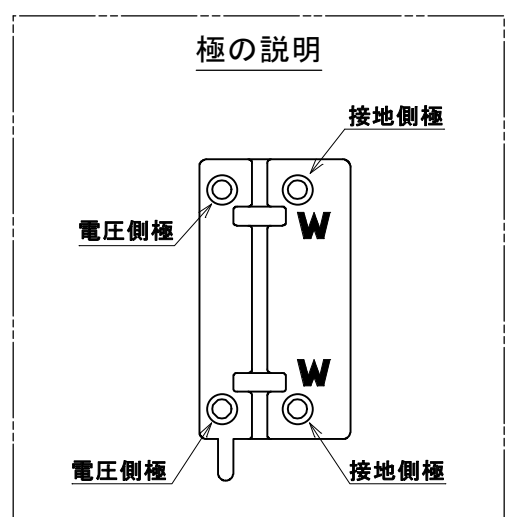
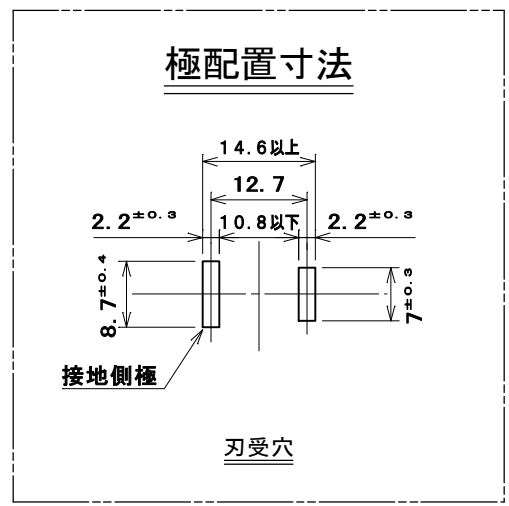
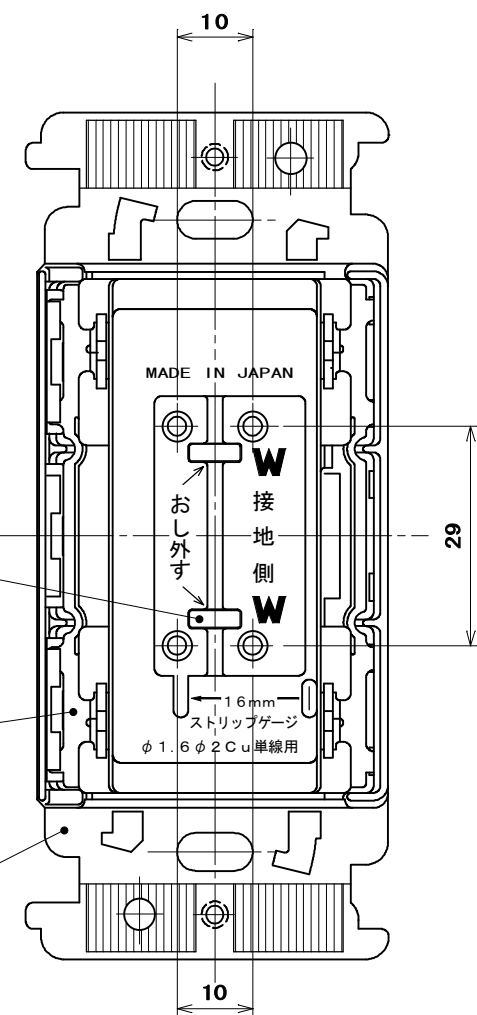
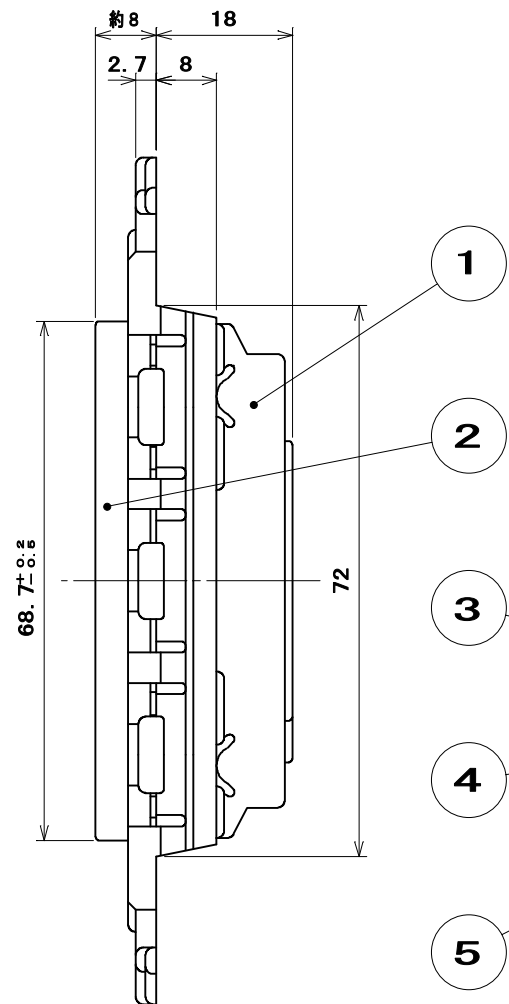
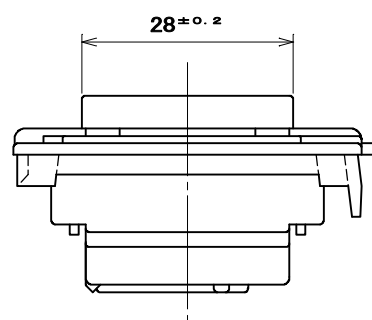
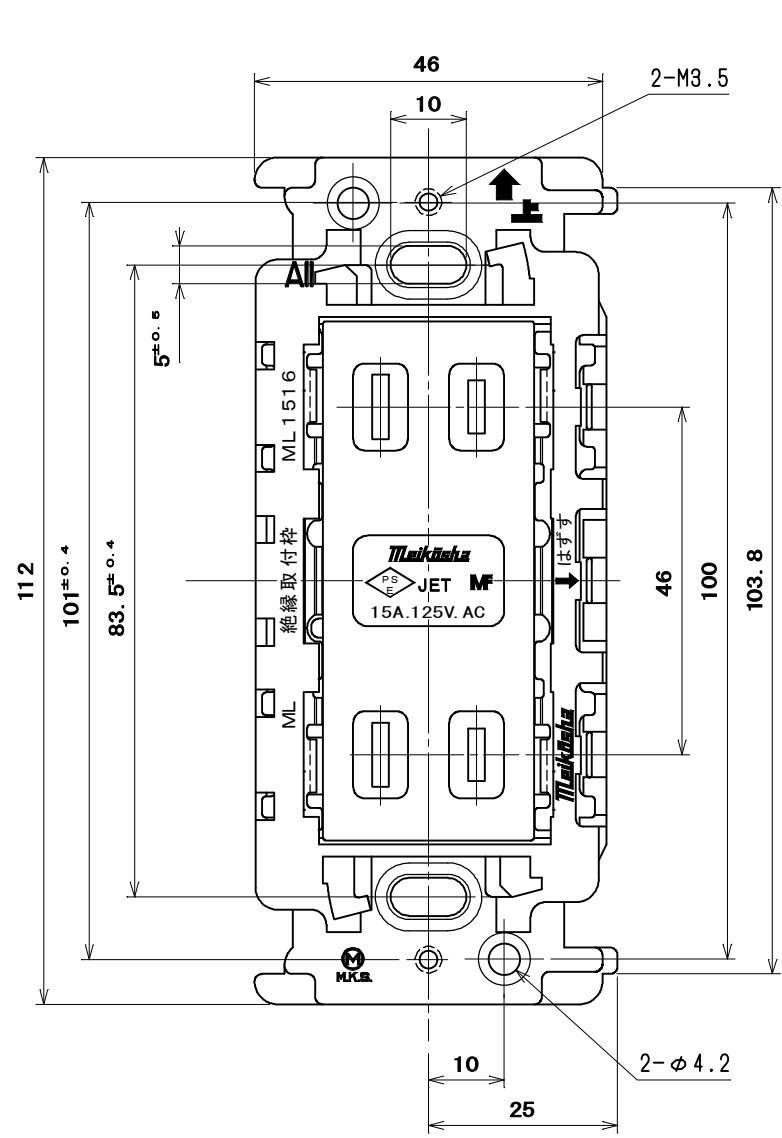

適用電線：銅単線 φ1.6mm、φ2mm
ストリップ長：16mm

5	絶縁取付枠	1	変性PPE樹脂	色：濃紺	
4	組立金具	2	ステンレス鋼板		
3	電線外し釦	2	ナイロン樹脂	色：ベージュ	
2	キャップ	1	ユリア樹脂	色：白	
1	器台	1	ユリア樹脂	色：白	
部番	部品名	個数	材質	処理	摘要
尺 度	三角法	定 格	2P, 15A, 125V.	品 名	MLダブルコンセントC
1	単位 mm	作 成	2012年 8月22日		
			株式会社 明 工 社	MEIKOSHA CO., LTD.	